

保管

水切りエコペール

生ゴミの水を切ってゴミの減量化。
台所からゴミ問題を解決します。



エコマーク認定番号 グリーン購入法
第06128029号 適合品



開口時



内かご

水切りエコペール
MPS18BE ■
JANコード 4580167562611
本体価格 ¥ 6,390(税抜)

※本容器はリサイクルした原料でつくられています。
従いまして多少の異物、色調の違いがある場合があります。

製品スペック

サイズ

本体
W257×D316×H390

入り数

本体 6

容量

本体 18ℓ
メッシュカゴ 9ℓ

材質

再生ポリプロピレン

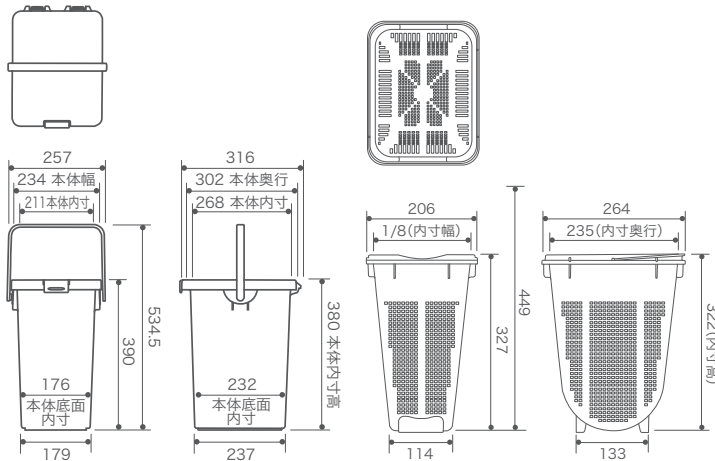

梱包形態・重量

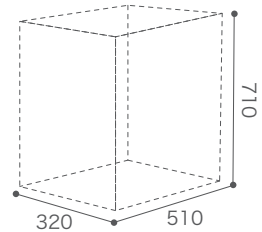

本体
梱包単位/6
荷姿/ダンボール
梱包重量/9.5kg
梱包サイズ/W320×D510×H710

製品特長

環境に配慮した再生プラスチック製

セキスイ水切りエコペールは、再生プラスチックを60%以上使用しており、グリーン購入法に適合しています。また、再生原料には衛生上問題のない樹脂を使用しています。

防臭対策もしっかり

●中に溜まった生ゴミの臭気が外に漏れにくいふた構造です。また、ふたロックがついており、転倒時でも内容物の散乱を防ぎます。
●本体、内かご共に、消臭剤を練り込んだ樹脂を使用しています。生ゴミ臭を軽減し、容器への臭い移りも少なくなります。

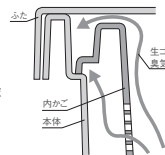

スリムな角型デザイン

キッチンの隙間や角にすっきり収まる角型デザインです。

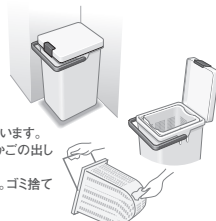

使いやすさを考えた親切設計

●運搬時に手が痛くなりくいフラットハンドルが付いています。
●外バケツは、取り外し可能なヒンジ開閉ふた付き。内かごの出し入れがスムーズに行えます。
●内かごは、ゴミを捨てやすく洗いやすい丸底デザイン。ゴミ捨て時に手を汚しにくい底とってが付いています。

1.生ゴミを入れておく 2.時間をかけて水分を切って 3.簡単に生ゴミを減量化!

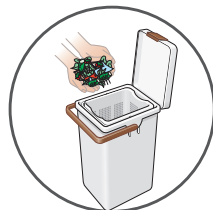

台所の生ゴミを水切りエコペールに入れます。

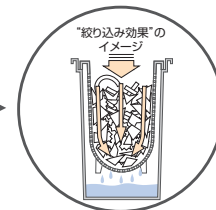

生ゴミの重さによる絞込み効果で効率よく水分を切ります。

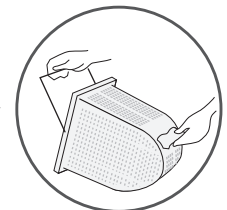

水を切った生ゴミを捨てるだけ。手軽に清潔に生ゴミを減量化!

※生ゴミの処理は、自治体の区分に従って行ってください。