

# 透明分別ダスター #45



透明分別ダスター用フタ



四角アナ/BDF41HT ■  
JANコード 4580167564448



丸アナ/BDF42HT ■  
JANコード 4580167564455



楕円アナ/BDF43HT ■  
JANコード 4580167564462

本体価格 **¥ 2,350** (税抜)

透明分別ダスター本体

本体/DS1HT ■  
JANコード 4580167564431

本体価格 **¥ 4,490** (税抜)

## 製品スペック

### サイズ

本体  
W265×D450×H560  
フタ  
W280×D410×H110  
本体・フタセット  
W280×D450×H650

### 入り数

本体 4  
フタ 8

### 材質

ポリプロピレン

### 備考

袋止め付(標準仕様)

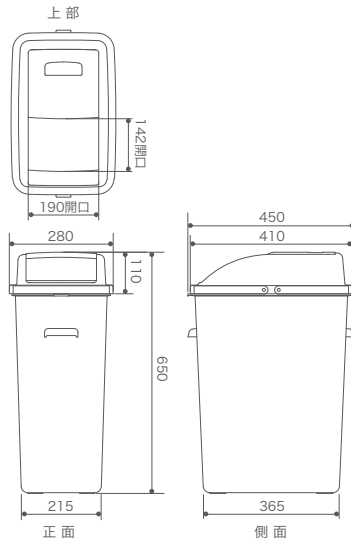

## 投入口形状

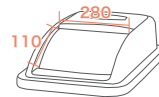

四角アナ

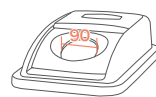

丸アナ

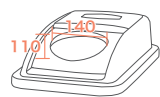

楕円アナ

## オプション分別シール



本体価格 各 **¥ 230** (税抜)



## 梱包形態・重量

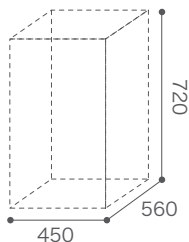

本体  
梱包単位/4  
荷姿/ダンボール  
梱包重量/8.1kg  
梱包サイズ/  
W450×D560×H720

フタ  
梱包単位/8  
荷姿/ダンボール  
梱包重量/〜5.15kg  
梱包サイズ/  
W415×D445×H290

## 収納量

矢印のラインまで入れた場合

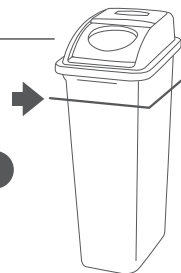

#45	あきビン (250ml)	あき缶 (350ml)	ペットボトル (500ml)	ペットボトル キャップ
	80本	57本	30本	—

※収納量は全てつぶさない場合の試算です。  
※収納量はそれぞれ目安になります。

## フタの取り外しが簡単な取っ手付

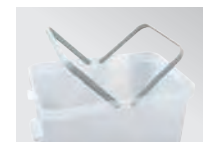

袋止め  
対応ポリ袋サイズ  
45ℓ用ポリ袋